



Основной ассортимент 2007г.

Оглавление

Глава 1 – Что такое компания **dunhill**

Что надо знать о **dunhill**

Основные вехи развития компании **dunhill**

Печатные издания, где размещается реклама компании **dunhill**

Глава 2 – Товарный ряд и используемые материалы компанией **dunhill**

Презентация товаров:

1. Кожаные аксессуары
2. Ремни
3. Запонки
4. Зажимы для галстука
5. Аксессуары. Брелки. Зажимы для денег
6. Подарки и игры
7. Пишущие инструменты
8. Зажигалки

Глава 1 – что такое **dunhill**

Сегодня компания является лидирующим английским брендом, производящим изделия класса «люкс» для мужчин.

Отточенное десятилетиями мастерство и в высшей степени неусыпное внимание к деталям остаются для компании **dunhill** живым наследием, которое находит выражение в широком спектре изделий класса «люкс».

Несмотря на то, что вкусы потребителей кардинально изменились за последние 100 лет, Alfred Dunhill остается любимым брендом почитателей современного английского стиля.

Компания постоянно предлагает своим клиентам уникальные изделия класса «люкс» - современную классику.

Ниже перечислены несколько факторов, которые отличают компанию **dunhill** от своих конкурентов:

- История и богатое наследие
- Классический стиль
- Статус предлагаемых товаров как изделий класса «люкс»
- Инновации в стиле



«Изделие должно быть полезным, надёжным в эксплуатации, красивым, долговечным, лучшим среди остальных».

Альфред Данхилл

Что надо знать о **dunhill**

1. В сравнении с компаниями S.T. Dupont и MontBlanc компания **dunhill** имеет более долгую историю. Она начинается с того момента, когда в **1893 году**, молодой Альфред Данхилл стал преемником отцовского дела.
2. **Шорый семейный бизнес**, положил начало производству высококачественных изделий из кожи. Поэтому Dunhill по праву считается экспертом в производстве кожи.
3. Ближе к концу 19-го века, когда был выпущен первый автомобиль, компания **dunhill** освоила производство экипировки для автомобилей и автомобилистов под новым именем «dunhill`s – Моторитиз» (dunhill`s motorities`). Наряду с защитной одеждой для автомобилистов (плотные плащи, шлемы, защитные очки, и т.д.), компания выпускала такие механические аксессуары как клаксоны, часы для приборной доски, фары и устройства для крепления багажа. С того времени в компании появился **девиз: «Всё, кроме мотора».**
4. **Изделиями dunhill пользовались и продолжают пользоваться члены королевских семей и знаменитости.** Члены королевской семьи, индийские махараджи, государственные деятели, политики, дипломаты, звезды эстрады и кино Европы и Америки. К тому же компания **dunhill** получила престижный орден покровительства Его Величества Принца Уэльского и позднее Графа Винзорского.
5. **Альфред Данхилл - великий изобретатель.** Карманная зажигалка – стала первым подобным изобретением в мире. Компания **dunhill** продолжает удивлять мир новинками и сегодня. Недаром одним из **девизов** компании является фраза **«у dunhill есть всегда что-то новое».**

6. Компания **dunhill** не является производителем табачных изделий. Действительно компания **dunhill** в какой-то период своего существования производила сигареты. Сегодня сигаретным брендом **dunhill** владеет компания British American Tobacco, и не имеет никакого отношения к производству товаров класса «люкс». Дочерняя компания, производящая трубки и сигарные аксессуары, действительно является частью компании **dunhill**, но основным производством в компании **dunhill** тем не менее считаются: **производство изделия из кожи, производство аксессуаров** (запонки, часы, ручки, зажигалки, зажимы для галстуков, брелки, зажимы для денег и подарки) и **производство одежды для мужчин** (галстуки, трикотаж, костюмы, верхняя одежда и т.д.).

7. Компания **dunhill** является международным брендом. В числе крупнейших бутиков значатся магазины в Лондоне (Jermyn Street), Париже (Rue de la Paix), Токио.

8. Под маркой **dunhill** компания Космополитан-косметикс (Cosmopolitan Cosmetics) производит мужскую парфюмерию. Первый запах от **dunhill** был выпущен в 1943 году.

Основные вехи развития компании **dunhill**

1893 – Альфред Данхилл расширил границы своего бизнеса, производящего упряжь для гужевых повозок, приступив к изготовлению более широкого товарного ряда, включая седла, одежду для наездников, и многое другое.

1903 – Первые часы, выпущенные компанией, стали устанавливаться на руль мотоциклов.

1904 – Открытие Dunhill's Motorist's на Euston Road

1907 – Открытие магазина на Jermyn Street

1910 – выпуск ручек

1921 – Открытие магазина в Нью-Йорке

1924 – Открытие магазина в Париже на Rue de la Paix, выпуск зажигалки Unique

1935 – Duke St, St James – расширение ассортимента магазинов

1936 – Выпуск мужских наручных и карманных часов

1953 – Выпуск первых спортивных часов

1956 – Выпуск зажигалки Rollagas

1976 – Выпуск 1-ой коллекции мужской одежды

1981 – Открытие отделов в универмагах Harrods and Selfridges

1993 – Празднование 100-летия компании

1997 – 123 магазина в 24 странах

2001 – Открытие магазина на Old Bond Street

2003 – Открытие обновленного магазина в Париже на Rue de la Paix

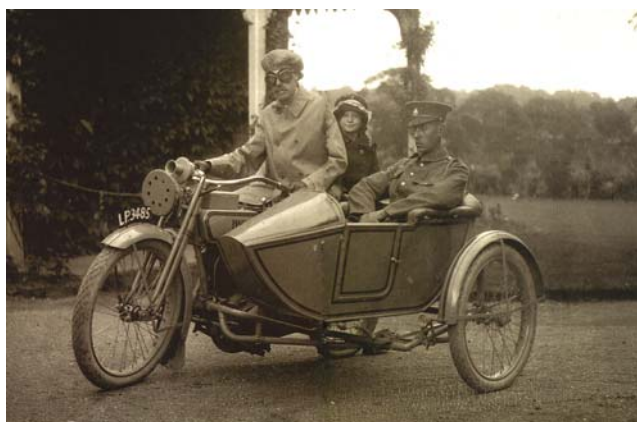

Альфред Данхилл на своем мотоцикле



Основной ассортимент 2007

Кожаные аксессуары

Мир кожи от **dunhill**

1. Введение

История

Компания **dunhill** может гордиться столь богатой историей и постоянством в изготовлении кожаных изделий. Компания производила кожаные аксессуары для автолюбителей ранних дней: плащи, перчатки, шлемы, защитные маски для лица (для владельцев кабриолетов), сумки, чехлы для дорожных атласов, багаж, а также внутреннюю отделку салона (например, кожаные чехлы для сидений). Многолетний опыт и накопленное мастерство позволяет с уверенностью заявлять, что производимые под маркой **dunhill** коллекции кожаных изделий для мужчин по праву считаются одними из самых лучших в мире.

Каждый раз представляя новую коллекцию, **dunhill** предлагает клиентам с самыми разными запросами и вкусами изделия из лучших сортов кожи, широкого ассортимента по дизайну и отделке. Все изделия сшиты вручную.

В основной ассортимент вошли следующие линии:

- **Sidecar** (Сайдкар)
- **Sidecar amber** (Сайдкар Амбер)
- **Sidecar black** (Сайдкар Блек)
- **Ensign** (Энсайн)
- **d-eight** (Ди-эйт)
- **d-eight Canvas** (Ди-эйт Канвас)
- **d-eight Black** (Ди-эйт Блек)
- **Connaught** (Конноут)
- **Confidential** (Конфиденшл)
- **Cricket** (Крикет)
- **Motorities** (Моторитиз)

2. Технология продаж

Чтобы успешно продавать коллекцию кожи от **dunhill**, необходимо обладать практическими знаниями в этой области. С первого взгляда коллекции кожи от **dunhill** могут казаться похожими на коллекции кожи конкурирующих брендов. Но, только сконцентрировавшись на деталях, акцентируя внимание на «мелочах», которые остаются незаметными для невооруженного взгляда неискушенного клиента, связав воедино вековой опыт скорняжного производства и гений современной дизайнерской мысли, можно убедить клиента, что кожаная продукция компании **dunhill** по праву считается лучшей на рынке.

Ключевые аргументы в продаже коллекции кожи от **dunhill**

1. Самое качественное производство
2. Самые лучшие сорта телячьей кожи
3. Замки и фурнитура – уникальные по конструкции и дизайну
4. Практичность и элегантность
5. Намного превосходит по качеству коллекции кожи от Montblanc и S.T.Dupont



**Основной ассортимент
2007**

Sidecar

Коллекция **Sidecar**:

- Изготовлена в Италии (из известного района Санта Кроче).
- Кожа подвергается специальной обработке для обеспечения дополнительной износостойкости и прочности в каждодневном использовании.
- Крайние швы каждого изделия трижды прокрашиваются вручную, чтобы придать изделиям коллекции безупречный и совершенный вид продукции класса «люкс».
- Уникальный темно-коричневый цвет коллекции (цвет горького шоколада). Кожа дважды пропускается через красильню: первый раз кожа окрашивается в черный, второй раз – в коричневый цвет.
- Нанесение тиснения на кожу осуществляется несколько раз в различных направлениях. Это придает дополнительную эффектность при отражении света, блеск и лоск.
- Отличительной особенностью данной коллекции является уникальный и специально изготовленный для этой коллекции замок. Замки изготовлены из латуни (для обеспечения прочности и долговечности в использовании) и покрыты палладием (для предотвращения окисления).

Sidocar SLG - Ключевые позиции



FP3020E
Billfold with 8 CC pockets
12.5 x 9.5 cm
RSP inc. tax: € 290



FP3070E
Billfold with 4 CC pockets and Coin Purse
12 x 9.5 cm
RSP inc. tax: € 310



FP1240E
Billfold with 6 CC pockets and 2 ID Windows
12.5 x 9 cm
RSP inc. tax: € 340



FP4700E
Simple Card Case with 2 CC pockets
8 x 11 cm
RSP inc. tax: € 175



FP8000E
Coin Purse
8 x 9.5 cm
RSP inc. tax: € 165



FP5020E
7 Hook Key case
7 x 10 cm
RSP inc. tax: € 175

Sidecar SLG - Рекомендованные позиции



FP1250E
Billfold with 14 CC pockets
11.5 x 9.5 cm
RSP inc. tax: € 325



FP5500E
Key fob
3.5 x 6 cm
RSP inc. tax: € 105

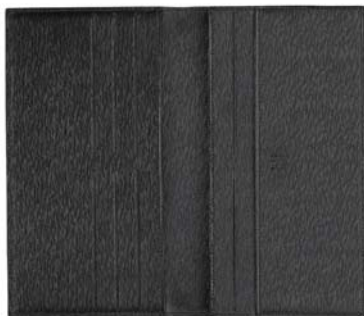

FP7000E
Coat Wallet
19 x 10 cm
RSP inc. tax: € 370



FP4000E
Simple Card Case
10 x 7 cm
RSP inc. tax: € 130

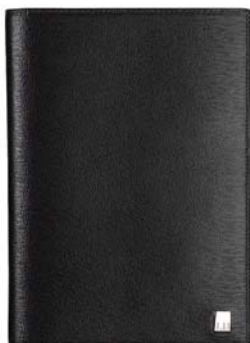

FP1020E
Travel Wallet with 12 CC pockets
11.5 x 22.5 cm
RSP inc. tax: € 615



FP1330E
European Wallet with 7 CC pockets
11 x 14.5 cm
RSP inc. tax: € 315

Sidecar SLG - Рекомендуемые позиции



FP6020P

Watch Roll

20 x 7.5 cm

RSP inc. tax: € 460



FP1735E

Cufflink Box

18 x 16.5 x 4 cm

RSP inc. tax: € 600



FP2080E

Medium Agenda

14.5 x 19.5 x 4 cm

RSP inc. tax: € 410

Sidocar LLG - Ключевые позиции



FA8010E
Single Document Case
38.5 x 26 x 5.5 cm
RSP inc. tax: € 920



FA6060E
Double Document Case
40 x 28.5 x 8.5 cm
RSP inc. tax: € 1,290



FA6220P
Folio with zip
39 x 28.5 x 3 cm
RSP inc. tax: € 615

Sidocar LLG - Рекомендуемые позиции



FA6010P

Messenger Bag

39 x 28.5 x 10 cm

RSP inc. tax: € 985



FA8030E

Attaché Case

41 x 31.5 x 9 cm

RSP inc. tax: € 1,785



FA6080P

Briefcase with frame

43.5 x 31 x 11 cm

RSP inc. tax: € 1,610



FA2030P

Holdall

45 x 30 x 18 cm

RSP inc. tax: € 1,165



FA5590P

Trolley

33.5 x 46 x 21 cm

RSP inc. tax: € 1,450

Sidecar SLG & Pochettes



FP1000E
Yen Wallet with 6 CC pockets
9.5 x 18 cm
RSP inc. tax: € 320



FP1010E
Yen Wallet with 10 CC pockets and zip
19.5 x 9.5 cm
RSP inc. tax: € 370



FA9000E
2 Gusset Pochette with lock
26.5 x 18 x 7 cm
RSP inc. tax: € 615



FA9090P
Simple Pochette with zip
27 x 16.5 x 5.5 cm
RSP inc. tax: € 565



FA4080E
B5 Document Case
34 x 29 x 9 cm
RSP inc. tax: € 920



FA7010P
Single Briefcase with Flat Handle
40 x 29 x 5 cm
RSP inc. tax: € 845



**Основной
ассортимент 2007 г.**

**Sidescar Amber
(Сайдкар амбер)**

Коллекция **Sidecar Amber**

- Изготовлена в Италии (из известного района Санта Кроче)
- Ткань и нейлон – наиболее популярные материалы, активно используемые в современной индустрии моды и аксессуаров класса «люкс». Недорогие по сравнению с кожей, эти материалы позволяют сохранять невысокие цены на эту линию продукции.
- Продолжение коллекции кожи **Sidecar**, успешно продаваемой во всем мире.
- «Свежий» взгляд на бизнес аксессуары.
- Привлечение молодых покупателей.
- Легкие и современные материалы: нейлоновая ткань цвета горького шоколада с жаккардовой отделкой яркого янтарного цвета (amber) в сочетании с кожей **Sidecar**.
- Замки с палладиевым покрытием изготовлены из латуни, прочного и надежного материала.



OM3020E

Бумажник, 8 отделений
для кредитных карт
12x9,7 см

RSP inc. tax: € 225



OM3070E

Бумажник, 4 отделения для кредитных
карт, отделение для монет 12x9,7 см

RSP inc. tax: € 240

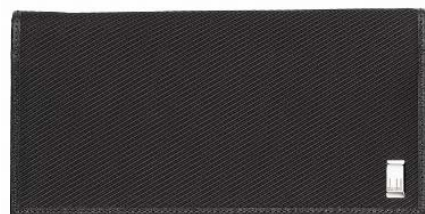

OM7000E

Портмоне 10x19,5 см

RSP inc. tax: € 290



OM1010E

Портмоне с отделением на молнии
9,5x19 см

RSP inc. tax: € 310



OM8000E

Кошелек для монет
8x9см

RSP inc. tax: € 130



OM5020E

Ключница на 7
ключей 6,5x11 см

RSP inc. tax: € 140

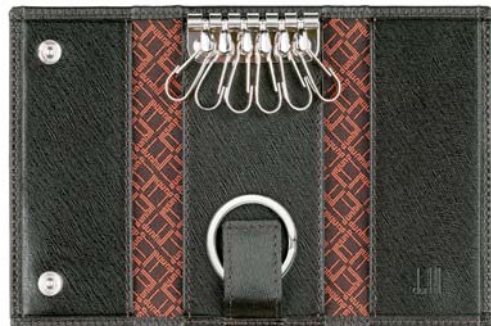

OM4000E

Чехол для кредитных
карт 8,5x10 см

RSP inc. tax: € 100



OM4700E

Визитница 7,5x11 см



FH6010

ПОРТФЕЛЬ С 1-М ОТД 38,5x14,5x4,5 ШОКОЛАД НЕЙЛОН/KORSP
inc. tax: € 770



FH6020

СУМКА ВЕРТИК НА ПЛЕЧ РЕМНЕ
30x34x8 НЕЙЛОН/КОЖА
RSP inc. tax: € 540



FH6030

СУМКА-ПОЧТАЛЬОН 30x34x8 ШОКОЛАД НЕЙЛОН/КОЖА
RSP inc. tax: € 735



FH6090

СУМКА ДЛЯ ДОКУМЕНТОВ 40x30x11,5 НЕЙЛОН/КОЖА
RSP inc. tax: € 1000



FH9010

БОРСЕТКА 26,5x16x5,5 ШОКОЛАД НЕЙЛОН/КОЖА
RSP inc. tax: € 440

Новинка



**Основной ассортимент
2007**

Sidocar Black

Коллекция Sidecar Black от dunhill

Место и время, принятый стиль одежды и компания – иногда все это неважно, иногда ничего, кроме классических аксессуаров, не подходит. По этой причине dunhill представляет коллекцию неизменно великолепных изделий из черной кожи Sidecar Black.

В той же утонченной манере, что и коллекция Sidecar, линия Sidecar Black сделана из мягкой телячьей кожи и деталями из полированного палладия, чтобы на свет появился небольшой ассортимент сдержанных и элегантных изделий из кожи.

Сдержанная, но уверенная в себе коллекция, в которую входят бумажники Billfold 8cc, Billfold 6cc с 2 ID, Billfold 4cc с отделением для мелочи, ключница, визитница, карманный бумажник, Sidecar Black, предназначена для того, чтобы украсить ваш гардероб своими классическими аксессуарами.

(Стоимость 15% ниже чем Sidecar и Confidential),
Изготовлена в Италии

Sidcar Black SLG - Ключевые позиции



QD3020A
Billfold 8cc
11.5 x 9.5 cm

RSP inc. tax: € 245



QD3070A
Billfold 4cc with coin
purse
11 x 10 cm

RSP inc. tax: € 265



QD4000A
Simple card case
6.5 x 10 cm

RSP inc. tax: € 100

Sidcar Black SLG - Ключевые позиции



QD4700A

Business card case

11 x 8 cm

RSP inc. tax: € 160



QD5020A

7 hook key case

10 x 7.5 cm

RSP inc. tax: € 160





QD1240A
Billfold 6cc with 2 ID
12 x 9.5 cm
RSP inc. tax: € 290



QD1010A
Coat wallet with zip
19 x 9 cm
RSP inc. tax: € 315



Новинка



**Основной ассортимент
2007**

Ensign

Коллекция Ensign от dunhill

Созданная из практичной и мягкой коричневой кожи коллекция Ensign от dunhill - это современные кожаные сумки и портфели на каждый день, которые приносят роскошь в насыщенный деловой график. Традиционно офицер, который нес знамя во время боя, был человеком особенным, наделенным честью и решимостью. Как и его тезка, Ensign от dunhill крепкий и необычный, несет флаг мужского стиля и является оплотом утонченности в водовороте современной жизни.

Коллекция кожаных изделий, Ensign от dunhill создан для того, чтобы выдерживать скорость городской жизни. Мягкая коричневая кожа невероятно мягка на ощупь, легка и укреплена по углам, так что она в состоянии выдержать давку в зале отправления в аэропорту Heathrow или на стадионе Stamford Bridge. Каждая сумка снабжена дополнительными карманами на молнии и магнитными застежками, чтобы с удобством разместить ваши «Blackberry» и «Apple Mac» и быстро до них добраться. Отличительной чертой каждого предмета из коллекции Ensign от dunhill является опознавательная полоска dunhill на лямке регулируемой длины.

В коллекцию Ensign от dunhill входят портплед, сумки Messenger, Double Gusset Flat Messenger, Envelope, большая сумка Tote и ряд небольших изделий из кожи.

Изготовлена в Италии

Ensign SLG - Ключевые позиции



QN3020B
Billfold 8 cc
11.5 x 10 cm
RSP inc. tax: € 260



QN3070B
Billfold 4 cc with coin purse
9.5 x 12.5 cm
RSP inc. tax: € 280



QN5010B
6 hook keycase and 3 cc
7 x 10.5 cm
RSP inc. tax: € 175



Ensign SLG - Рекомендованные позиции



QN8020B
Coin purse with zip and 4 cc
10.5 x 7.5 cm
RSP inc. tax: € 175



QN1010B
Coat wallet 10 cc and zip
9 x 20 cm
RSP inc. tax: € 335



QN4700B
Business card case
11.5 x 8 cm
RSP inc. tax: € 160

Ensign LLG - Ключевые позиции



OF6015B
Messenger bag with 2 gussets
34.5 x 27 x 5.5 cm

RSP inc. tax: € 890



OF6090B
Double zip briefcase
41.5 x 31 x 10.5 cm

RSP inc. tax: € 1,160



OF2000B
Holdall
63 x 22 x 30 cm

RSP inc. tax: € 1,085

Ensign LLG - Рекомендуемые позиции



OF6010B

Messenger Bag

34.5 x 28.5 x 9 cm

RSP inc. tax: € 890



OF6020B

North South bag

21 x 26.5 x 6.5 cm

RSP inc. tax: € 665



OF9010B

Pochette with zip

27 x 6 x 17 cm

RSP inc. tax: € 510



**Основной ассортимент
2007**

dunhill Confidential

Коллекция **Confidential**

- Изготовлена в Италии
- Сочетает в себе строгость классического стиля и основные тенденции моды.
- Крупные модели выполнены из гладкой воловьей кожи черного цвета в сочетании с телячьей кожей коричневого цвета – внутренняя отделка.
- Мелкие модели – комбинированная телячья кожа черного и коричневого цветов.
- Внутренняя подкладка – жаккардовый полиэстр черного цвета с логотипом **dunhill**
- Фурнитура – латунь, покрытая палладием. Мелкие модели – полированная фурнитура. Крупные модели – матовая фурнитура, с полированными краями и логотипом **dunhill**.

dunhill Confidential SLG - Ключевые позиции



OR3020A

Billfold with 8 CC pockets

11.5 x 9 cm

RSP inc. tax: € 290



OR3070A

Billfold with 4 CC pockets and Coin Purse

10.5 x 9 cm

RSP inc. tax: € 310



dunhill Confidential SLG - Ключевые позиции



OR4000A
Simple Card Case
10 x 7.5 cm

RSP inc. tax: € 135



OR4700A
Business Card Case
11 x 7.5 cm
RSP inc. tax: € 175



OR5020A
7 Hook Key case
9.5 x 6.5 cm

RSP inc. tax: € 175



dunhill Confidential SLG - Рекомендованные позиции



OR1240A

Billfold with 6 CC pockets and 2 ID windows

11.5 x 9.5 cm

RSP inc. tax: € 340



OR3080A

Billfold with 8 CC pockets, ID window and Coin Purse

11.5 x 9.5 cm

RSP inc. tax: € 345



dunhill Confidential SLG - Рекомендованные позиции



OR7000A

Coat Wallet

18 x 9 cm

RSP inc. tax: € 370



OR5500A

Key fob

3 x 9 cm

RSP inc. tax: € 105



OR8000A

Coin Purse

10 x 7.5 cm

RSP inc. tax: € 165



dunhill Confidential SLG - Рекомендованные позиции

SS07



QGC0507

Confidential Watch Box

22,9 x 8,9 x 8,9 cm

RSP inc. tax: € 563

SS07



QGC0503

Confidential Cufflinks Box

17,4 x 12 x 4,5 cm

RSP inc. tax: € 369

dunhill Confidential LLG - Ключевые позиции



YR8010A

Single document case

38 x 27 x 6 cm

RSP inc. tax: € 920



YR6060A

Double document case

39.5 x 28.5 x 10 cm

RSP inc. tax: € 1,290

dunhill Confidential LLG - Рекомендованные позиции



YR6070A

Triple document case

41 x 30 x 10 cm

RSP inc. tax: € 1,610



YR6040A

Computer case

38 x 28 x 8.5 cm

RSP inc. tax: € 1,290



YR4080A

B5 Document case

34 x 24 x 7 cm

RSP inc. tax: € 920



YR9000A

Pochette with lock

26.5 x 17.5 x 6.5 cm

RSP inc. tax: € 615



YR9010A

Pochette with zip

27.5 x 17.5 x 5.5 cm

RSP inc. tax: € 565



**Основной ассортимент
2007**

Mulsanne

Коллекция Mulsanne

Коллекция The Mulsanne названа в честь Bentley Mulsanne, лимузина представительского класса Bentley

Элегантная классическая коллекция в черном и коричневом цветах, выполненная из мягкой телячий кожи. Фурнитура покрыта палладием. Внутренняя отделка выполнена из зеленой микрофибры.

- Изготовлена в Италии

Mulsanne SLG - Ключевые позиции



MR3030A
Billfold 8 CC Vertical
10.5 x 10 cm
RSP inc. tax: € 375



MR1010A
Coat wallet with zip
19.5 x 9 cm
RSP inc. tax: € 485



Mulsanne SLG - Ключевые позиции



MR4700A

Business card case

10.5 x 7.5 cm

RSP inc. tax: € 230



MR5020A

7 hook key case

6 x 10.5 cm

RSP inc. tax: € 230



Mulsanne SLG - Рекомендуемые позиции



MR1250A
Billfold 12 CC
10 x 10 cm

RSP inc. tax: € 420



MR1240A
Billfold 6 CC with 2 ID
11 x 9 cm
RSP inc. tax: € 440



Mulsanne SLG - Рекомендуемые позиции



MR3070A
Billfold 4 cc with coin purse
11 x 9 cm

RSP inc. tax: € 400



MR3070T
Billfold 4 cc with coin purse tan
11 x 9 cm
RSP inc. tax: € 400



MR3030T
Billfold 8 CC Vertical tan
10.5 x 10 cm

RSP inc. tax: € 375

Mulsanne SLG - Рекомендованные позиции



MR1010T

Coat wallet with zip tan

19.5 x 9 cm

RSP inc. tax: € 485



MR8000A

Coin purse

10 x 6.5 cm

RSP inc. tax: € 215



MR5500A

Key fob

3.5 x 9.5 cm

RSP inc. tax: € 135

Mulsanne LLG - Ключевые позиции



FK8010A

Single document case

38 x 27 x 8.5 cm

RSP inc. tax: € 1,195



FK6060A

Double document case

40 x 24 x 11 cm

RSP inc. tax: € 1,675



FK8000A

48 Hours bag

41 x 34 x 16.5 cm

RSP inc. tax: € 2,265

Mulsanne LLG - Рекомендованные позиции



FK8010T

Single document case tan

38 x 27 x 8.5 cm

RSP inc. tax: € 1,195



FK6060T

Double document case tan

40 x 24 x 11 cm

RSP inc. tax: € 1,675



FK6220A

Underarm folio

34 x 26.5 x 5 cm

RSP inc. tax: € 940



FK 9000A

Pochette with lock

27 x 17.5 x 7 cm

RSP inc. tax: € 770



**Основной ассортимент
2007**

d-Eight

Коллекция d-eight

- Прописную букву 'd' – начальную букву логотипа компании **dunhill** – можно встретить во многих ранних коллекциях от **dunhill**. С годами буква 'd' приобрела статус символа и олицетворения стиля марки.
- 'd' стала аббревиатурой марки.
- 'd' стала общепризнанным и узнаваемым символом.
- Художники компании **dunhill** модернизировали и стилизовали букву 'd', составив из нее основной элемент дизайна новой эксклюзивной коллекции **d – eight**. Одна буква d превратилась в **d-eight**...
- Название коллекции также перекликается с автомобильным прошлым компании, а именно, с V-образными 8-ми цилиндровыми двигателями и моделью Ягуара класса E.
- Коллекция «**d-eight**» - одно из самых передовых дизайнерских решений марки **dunhill** в мире моды по стилю и качеству. Она создана для мужчин, которые являются приверженцами «стильного и серьезного бренда».
- Благодаря уникальному дизайну и расцветке, коллекция позиционируется как абсолютно мужская и сдержанная. Коллекция узнаваема по логотипам **dunhill**, но в то же время остается неброской и элегантной. «Логомания» придает ей ощутимую долю гламура. Изделия удобны для повседневной жизни и практичны.
- Высококачественный пропитанный материал с тиснением поверхности для обеспечения дополнительной прочности и водонепроницаемой пропиткой.
- Темно-коричневый, почти черный тон материала с присутствием неброского логотипа в дизайне.
- Современная фурнитура – латунь с матовой никелевой поверхностью цвета оружейной стали.

d-Eight SLG - Ключевые позиции



OH3070A

Billfold with 4 CC pockets and Coin Purse

12 x 9.7 cm

RSP inc. tax: € 185



OH3020A

Billfold with 8 CC pockets

12 x 9.7 cm

RSP inc. tax: € 175



OH8010A

Coin purse with 1 CC pocket

10 x 7 cm

RSRP inc. tax: € 95

Новинка



**Основной ассортимент
2007**

d-Eight Black

Коллекция «d-eight Black» от dunhill

Наделенная уверенностью стиля и дизайна, d-eight Black от dunhill является уникальной и необычной коллекцией изделий из кожи: этот сплав современности и мужского начала предлагает темные цвета для мужских портфелей и сумок. Элегантно скроенный и сшитый из черного холста и темной зернистой кожи, имеющий четкую структуру d-eight Black одновременно скрывает свою стильность и выставляет напоказ свой характер: его обтекаемый дизайн и монохромная палитра очень много значат для тех, кто его выберет.

Каждое изделие из кожи, разработанное на высоком технологическом уровне, дополняется потайной магнитной застежкой, сочетающей лаконичность отделки с дополнительной безопасностью. А регулируемые ремни, покрытые палладием, металлические детали и многочисленные внутренние отделения для ежедневных мелочей - невидимые детали, которые делают эту коллекцию идеальной для тех, кто стремится к чему-то особенному и «своему».

Коллекция d-eight Black включает сумку Messenger, портплед, сумку для компьютера, сумки Envelope Bag, North South Bag, East West Bag и ряд мелких изделий из кожи.

Изготовлена в Франции

d-Eight Black SLG - Ключевые позиции

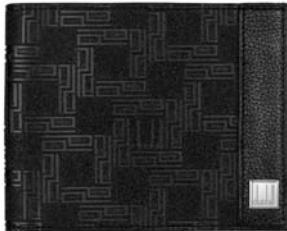

OG3020A
Billfold 8cc
12 x 9.5 cm
RSP inc. tax: € 175

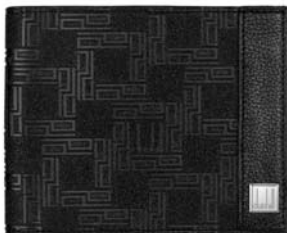

OG3070A
Billfold 4cc with coin
purse
12 x 9.5 cm
RSP inc. tax: € 185

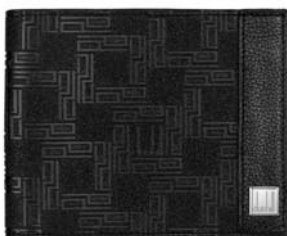

OG1240A
Billfold 6cc with 2 ID
12 x 9.5 cm
RSP inc. tax: € 210



d-Eight Black SLG - Ключевые позиции

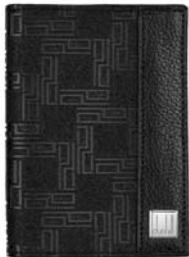

OG4700A

Business card case

8 x 11 cm

RSP inc. tax: € 100



OG8000A

Coin purse

10 x 7.5 cm

RSP inc. tax: € 95



OG5020A

7 hook case

7 x 10.3 cm

RSP inc. tax: € 100



d-Eight Black SLG - Рекомендуемые позиции

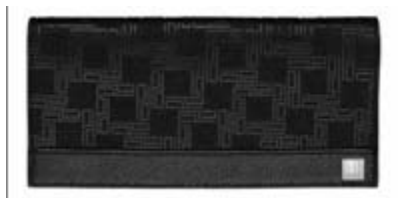

OG1010A

Coat Wallet with zip

19.5 x 10 cm

RSP inc. tax: € 215



OG1000A

Coat Wallet 6cc

9.5 x 18 cm

RSP inc. tax: € 185



OG5500A

Keyfob

9 x 3.2 cm

RSP inc. tax: € 65

d-Eight Black LLG - Ключевые позиции



OW6060A

Double Document Case with 2 gusset
front pockets

38,5 x 29 x 10 cm

RSP inc. tax: € 785



OW6010A

Messenger Bag

35.5 x 31 x 10 cm

RSP inc. tax: € 550

d-Eight Black LLG - Рекомендованные позиции



OW6025A
North South Bag with
Flap
27 x 31.5 x 9.5 cm
RSP inc. tax: € 420



OW2020A
Holdall
45 x 32 x 16.5 cm
RSP inc. tax: € 695



OW9000A
Pochette with Lock
26.5 x 19 x 7 cm
RSP inc. tax: € 365

Новинка



**Основной ассортимент
2007**

d-Eight Canvas

d-Eight Canvas SLG - Ключевые позиции

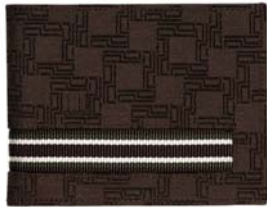

QA3020B
Billfold 8cc
11.5 x 9 cm
RSP inc. tax: € 200

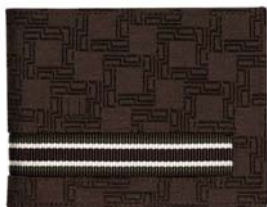

QA3070B
Billfold 4cc with coin
purse
10.5 x 9 cm
RSP inc. tax: € 215



d-Eight Canvas SLG - Ключевые позиции



QA4700B
Business card case
11 x 8 cm
RSP inc. tax: € 125



QA5020B
7 hook key case
6 x 11 cm
RSP inc. tax: € 125



QA5500B
Key fob
10 x 3.3 cm
RSP inc. tax: € 75

d-Eight Canvas SLG - Рекомендуемые позиции

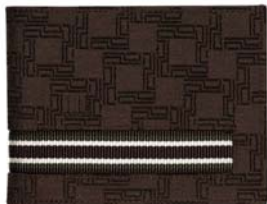

QA3300B

Billfold 6cc with money clip

11 x 9 cm

RSP inc. tax: € 200



QA1010B

Coat wallet with zip

19 x 9 cm

RSP inc. tax: € 260



QA8000B

Coin purse

10 x 7.5 cm

RSP inc. tax: € 115



d-Eight Canvas LLG - Ключевые позиции



AR6010B

Messenger bag

36 x 30 x 8.5 cm

RSP inc. tax: € 555



AR6025B

North South bag with flap

16 x 18 x 8 cm

RSP inc. tax: € 420

d-Eight Canvas LLG - Рекомендуемые позиции



AR6410B

Envelope bag

25.5 x 30.5 cm

RSP inc. tax: € 335



AR6040B

Computer case

39.5 x 28 x 11.5 cm

RSP inc. tax: € 720



AR9000B

Pochette with lock

27 x 19 x 7.5 cm

RSP inc. tax: € 365



**Основной ассортимент
2007**

Connaught

Коллекция Connaught

- Черная, крупнозернистая телячья кожа
- Фурнитура латунная, позолоченная (покрытие 0.5 микрон), бледно-желтого цвета, что придает элегантность
- Так называемая «нестрогая» бизнес-линия кожаных аксессуаров
- Очень удобная и практичная в применении, множество функциональных деталей

Основные конкуренты – Vuitton, Gucci, Prada, Coach, - также производят изделия из крупнозернистой телячьей кожи черного и коричневого цвета.

Dunhill начал работать с кожей такого типа несколько лет назад. Первой коллекцией была линия «Chelsea» (Челси).

CONNAUGHT – название английской марки гоночных автомобилей, производимых с 1948 по 1957 гг.

Особой популярностью эти машины пользовались благодаря высоким в то время техническим характеристикам, необычному спортивному дизайну и безупречному качеству исполнения.

Хотя довольно сложно объяснить эту связь между автомобилями и коллекцией кожаных изделий, имя **Connaught** сегодня ассоциируется с Великобританией, английским качеством, традициями и люксом, - всем тем, что присуще изделиям марки **dunhill**.

Коллекция **Connaught** очень узнаваема благодаря типичным для кожаных изделий **dunhill** элементам дизайна:

- логотип марки **dunhill** в стиле «фасет»;
- ремни и ручки из гладкой кожи (Sidecar, d-eight);
- форма и дизайн замков напоминает фурнитуру коллекции Sidecar;
- крупные изделия внутри отделаны жаккардовым полиэстером.

Основные достоинства коллекции **Connaught** :

- прочность и износостойкость;
- удобство, функциональность и практичность;
- мягкость кожи позволяет крупным изделиям сохранять элегантный вид вне зависимости от внутренней наполненности.

Кожа **Connaught** проходит специальный, намного более долгий, чем обычно, процесс дубления, что и придает ей особую мягкость и эластичность. Видимые на коже поры – это не результат тиснения, а натуральная структура.

Connaught SLG - Ключевые позиции



WJ3020A

Billfold with 8 CC pockets

11 x 9.5 cm

RSP inc. tax: € 260



WJ3070A

Billfold with 4 CC pockets and Coin purse

11 x 9.5 cm

RSP inc. tax: € 280

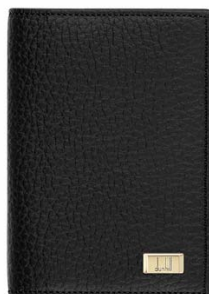

WJ4700A

Business Card Case

7 x 10.5 cm

RSP inc. tax: € 160

Connaught SLG - Рекомендуемые позиции



WJ1240A

Billfold with 6 CC pockets and 2 ID windows

11 x 9 cm

RSP inc. tax: € 310



WJ5020A

7 Hook Key Case

7 x 10 cm

RSP inc. tax: € 160



WJ7000A

Coat wallet

17.5 x 9.5 cm

RSP inc. tax: € 335

Connaught LLG - Ключевые позиции



LE6060A
Double Document Case
39.5 x 29.5 x 9 cm
RSP inc. tax: € 1,160



LE6090A
Document Case, 2 zips with strap
40 x 30 x 10.5 cm
RSP inc. tax: € 1,160

Connaught LLG - Рекомендованные позиции



LE6010A
Messenger Bag
34 x 30 x 6 cm
RSP inc. tax: € 890



WJ1010A

Yen Wallet with 10 CC pockets and zip

19 x 9 cm

RSP inc. tax: € 335



LE6020A

North South Bag

17.6 x 24.8 x 9.5 cm

RSP inc. tax: € 665



LE4080A

35 x 24.5 x 8.5 cm

RSP inc. tax: € 825



LE9010A

Pochette with zip

26.5 x 16.5 x 5 cm

RSP inc. tax: € 510



LE9000A

Pochette 2 Gussets with lock

26.5 x 18 x 6 cm

RSP inc. tax: € 560

Новинка



**Основной ассортимент
2007**

Motorities Khaki

Коллекция dunhill Motorities™ Khaki

На рубеже XX столетия компания Альфреда Данхилла прославилась в качестве передового производителя товаров для автолюбителей. Его фирменная марка и его идеи продолжают жить и сегодня. Свой вклад в уже созданное наследие вносит и новая коллекция dunhill's Motorities™ Khaki.

Сохраняя верность принципам практичности и долговечности, которые присущи всему брэндру Motorities™ в целом, в коллекции Motorities™ Khaki представлена линия дорожных сумок, обладающих особой прочностью, рассчитанной именно с учетом рискованных путешествий на мотоцикле.

Выполненная из прочной холщевой ткани с типично «мужской» расцветкой в стиле «хаки» и дополненная отделкой из натуральной кожи насыщенного шоколадного цвета, дорожная сумка Motorities™ Khaki вполне отвечает современным тенденциям и, кажется, способна пережить даже «атомный взрыв».

Модель буквально нафарширована бесценными приспособлениями: специальные крестообразно расположенные дырочки в кожаной вставке для подключения устройства i-rod, кармашки для сотового телефона из перфорированной кожи, чтобы было лучше слышно, а также вместительные карманы с боковыми отворотами с отделениями для ручек, и фирменный оранжевый чехол от Dunhill на случай жары или непогоды. Дорожная коллекция Motorities™ Khaki предназначена именно для заядлых путешественников.

В коллекцию Motorities™ Khaki входят дорожная сумка Holdal, небольшая дорожная сумка Dispatch Bag, сумка-планшет Messenger Bag с клапаном или на молнии, багажная сумка Touring Bag и барсетка City Scrambler.

Motorities Khaki LLG - Ключевые позиции



OQ6030V
Dispatch Bag
39 x 28 x 10 cm

RSP inc. tax: € 640



OQ6015V
Touring Bag
52 x 31 x 12.5 cm

RSP inc. tax: € 640



OQ6010V
Messenger Bag
35 x 34 x 11 cm
RSP inc. tax: € 595



OQ2020V
Transporter
50 x 25 x 20 cm
RSP inc. tax: € 695



OQ6020V
City Scrambler
20 x 24 x 5.5 cm
RSP inc. tax: € 385

Motorities Khaki LLG - Рекомендуемые позиции



OQ9010V

Pochette with zip

27.5 x 18 x 7 cm

RSP inc. tax: € 340



OQ6410V

Messenger Bag with
zip

34 x 28 x 9 cm

RSP inc. tax: € 495



**Основной ассортимент
2007**

Cricket

Коллекция Cricket

- Используется мягкая телячья кожа особой выделки.
- Способ дубления – растительный, со временем кожа приобретает еще более благородный вид.
- Особый элемент дизайна – двойная белая строчка.
- Свободный, спортивный стиль.
- Необычные, привлекающие внимание цвета: коньячный, цвет зеленой травы, черный и синий.
- Прекрасное дополнение коллекций кожаных аксессуаров компании dunhill, «освежающее» строгую классику.
- Изготовлено в Италии.

Cricket SLG - Рекомендуемые позиции



WZ3016T

Wallet with Zip, Tan

9.5 x 12 cm

RSP ex. tax: € 340



Cricket LLG - Рекомендуемые позиции



LJ6041T
Computer Bag
43 x 27 x 9 cm
RSP inc. tax: € 1,245



LJ2001T
Holdall
34 x 25 x 28 cm
RSP inc. tax: € 1,275



LJ6006T
Messenger Bag, Tan
36 x 30 x 10 cm
RSP inc. tax: € 1,070



**Основной ассортимент
2007**

Avorities™

Avorities™ LLG - Ключевые позиции



AV6040A
Single Zip Document Case
40 x 29 x 6.5 cm
RSP inc. tax: € 460



AV6090A
Double Zip Document Case
39.5 x 28.5 x 13 cm
RSP inc. tax: € 670



AV8020A
24 Hour Case
42 x 32 x 15 cm
RSP inc. tax: € 830

Avorities™ LLG - Рекомендуемые позиции



AV9000A
Pochette with Flap
26 x 16.5 x 7 cm
RSP inc. tax: € 315



AV6020A
North South Bag
22 x 27 x 7.5 cm
RSP inc. tax: € 370



AV6010A
Messenger Bag
36.5 x 29.5 x 10 cm
RSP inc. tax: € 505



AV5590A
Touring Case
36 x 43 x 14 cm
RSP inc. tax: € 720



AV7830A
Suit Carrier
54.5 x 40 x 15.5 cm
RSP inc. tax: € 985



Основной ассортимент 2007

Ремень

Ремни dunhill

Кожа: мы используем кожу высокого качества, она же используется и для изготовления всех наших кожаных изделий. Кожа мягкая на ощупь и имеет уникальную отделку. Также необходимо помнить, что все ремни изготавливаются в Италии.

Ремни двухсторонние (исключения есть в коллекции **exotic**), это говорит о том, что один и тот же ремень может иметь 2 модификации, а значит может подходить к большей части гардероба. Эти ремни имеют 2 фиксатора (петли) различных цветов. Изменяемые по размеру ремни являются прекрасным подарком и покупкой.

Размеры: все пояса созданы так, что их длину можно менять.

Пряжки: все пряжки **dunhill** сделаны из латуни. Латунь придает пряжкам прекрасный, весомый и роскошный вид.

Покрытие: В качестве покрытия **dunhill** использует палладий или золото, что придает пряжкам роскошный и внушительный вид.

Ремни - Ключевые позиции



HPY130A
New Asymmetric,
Reversible
RSP inc. tax: € 200



HPT030A
New Facet, Palladium
reversible
RSP inc. tax: € 240



BPW010A
Faceted Palladium
reversible
RSP inc. tax: € 240



BPT010A
Round d logo Palladium,
reversible
RSP inc. tax: € 290



HPW100A
Twist Square Palladium
reversible
RSP inc. tax: € 240



HPW070A
Small Square Palladium
reversible
RSP inc. tax: € 200



BPW030A
Open Faceted Palladium
reversible
RSP inc. tax: € 240



BPZ270A
New Contrast Leather
Palladium
RSP inc. tax: € 240



BP6100A
Wave, Palladium plated,
Black
RSP inc. tax: € 290



HPZ130B
Arc Palladium
RSP inc. tax: € 150



BPY080B
Steering Wheel
Palladium reversible
RSP inc. tax: € 290



HPT010A
Classic, Palladium
reversible
RSP inc. tax: € 240



BP5530A
Faceted Palladium
reversible
RSP inc. tax: € 240



HPZ120A
Cross Bar Palladium
RSP inc. tax: € 150



BPX210A
Faceted Lacquer
Palladium, reversible
RSP inc. tax: € 240



HPZ110T
Arc Palladium Tan
RSP inc. tax: € 150

Ремень - Ключевые позиции



HPZ140A
New Tongue Palladium
reversible
RSP inc. tax: € 200



BPZ050A
Sliding Doors
Palladium Lacquer
RSP inc. tax: € 290



HPB080A
T bar palladium
RSP inc. tax: € 150



HPZ190A
Spoiler Palladium
RSP inc. tax: € 200



HPA010A
Twist reversible leather
RSP inc. tax: € 240



HPB090B
Arc palladium suede
RSP inc. tax: € 150

SS07



HPC080A
Tapered palladium, reversible
RSP inc. tax: € 195

SS07



BPC040A
Propeller belt, reversible
RSP inc. tax: € 265

SS07



BPC060B
Turning d, reversible
RSP inc. tax: € 265

Ремни - Рекомендованные позиции



HPX330B
Facet Rose Gold
reversible
RSP inc. tax: € 240



BPB060A
Gunmetal diagonal
RSP inc. tax: € 240



HPZ090B
Recessed Palladium
RSP inc. tax: € 200



HPB030A
Silver dome
RSP inc. tax: € 240



HPB200B
Double bar d-eight canvas
RSP inc. tax: € 240



BPB160A
Double frame lacquer
Gold, reversible
RSP inc. tax: € 290



BPB150A
Double frame lacquer
palladium, reversible
RSP inc. tax: € 290



BPB010A
Leather panel dunhill bar
palladium, reversible
RSP inc. tax: € 290



HPA060B
Dark brown grained cowhide
RSP inc. tax: € 200



BPB050A
Black facet lacquer,
reversible
RSP inc. tax: € 240



HPB170B
Ribbon stripe casual
RSP inc. tax: € 260



BPV080A
Leather Panelled logo,
reversible
RSP inc. tax: € 290



BPA210A
D pin palladium
RSP inc. tax: € 200



BPA200A
D pin gold
RSP inc. tax: € 200



BCB140B
Casual alligator
RSP inc. tax: € 920



HPA070A
Horse shoe brushed
RSP inc. tax: € 200

Ремни - Рекомендованные позиции



HPA020A
Gold dome/ Black smooth
cowhide
RSP inc. tax: € 240

SS07



BPC080A
Radiator Belt
RSP inc. tax: € 265

SS07



BCC020A
Simple ostrich
RSP inc. tax: € 557

SS07



BPC105B
Crest pin
RSP inc. tax: € 290

SS07



HPC100E
Elastic beige
RSP inc. tax: € 195

SS07



BPC090A
Inverted ellipse
RSP inc. tax: € 240

SS07



HPC140B
Curved casual
RSP inc. tax: € 150

SS07



BPC050A
Turning button
RSP inc. tax: € 290

SS07



BPC230B
Double d pin
RSP inc. tax: € 265



BPV070A
Gold plated, Leather
Paneled, reversible
RSP inc. tax: € 290



HPY100A
d-Eight, polished palladium
plated, reversible
RSP inc. tax: € 200



BPV090A
Oval bicolour logo
reversible
RSP inc. tax: € 290



BPT020A
Round d Logo Gold,
reversible
RSP inc. tax: € 290



**Основной ассортимент
2007**

Запонки

Мир запонок от **dunhill**

Введение

История

Пара элегантных запонок от **dunhill** – это выражение утонченного и изысканного вкуса. Изготовленная мастерами из самых высококачественных материалов, с использованием самых передовых технологий, каждая запонка является собой воплощение стиля и индивидуальности.

Компания **dunhill** занимается изготовлением запонок для мужчин с начала 1930-х годов. Самые взыскательные клиенты понимают, что запонки от **dunhill** лучше, чем какие-либо иные изделия от других производителей, выражают английский стиль и роскошь.

Изысканный дизайн запонок – это то, чем удивляют дизайнеры компании **dunhill** своих клиентов на протяжении уже многих лет. Именно дизайн, позволяющий каждому, кто владеет запонками от **dunhill** выразить сущность своего характера, делает их недостижимыми для конкурентов. С момента изготовления первоначальных эскизов до последней стадии производства конечного продукта превосходство каждой запонки от **dunhill** очевидно.

Запонки изготавливаются из стерлингового серебра 925-й пробы, золота 18 К или ювелирной стали, которые закупаются у иностранных поставщиков с мировым именем. Для предотвращения окисления каждое серебряное изделие покрывается слоем родия, затем полируется вручную опытными специалистами.

Цель коллекции

- Продолжать занимать лидирующие позиции на рынке, создавая коллекции запонок с акцентом на уникальный дизайн.
- Учитывая успех коллекции брелоков, расширить коллекцию.
- Продолжать использование в новых коллекциях популярных материалов (оникс и белый перламутр), делая запонки **dunhill** уникальными и непохожими на продукцию конкурентов.
- Воплощать в изделиях новые остроумные и оригинальные идеи (например, запонки – «Символы удачи», «Фары»).
- Продолжать использование дизайна, основанного на простых геометрических формах.
- Удерживать и развивать тематику квадратного логотипа в именных коллекциях, которые являются выражением стиля дома **dunhill** и его духа (например, изделия, в которых инкорпорирована буква 'd' от логотипа **dunhill**).

2. Информация о продукте

Основные темы в коллекции запонок от **dunhill**

- Коллекция Traditional/Традиционная – классика
- Коллекция Contemporary/Современная – современная, стильная и модная
- Коллекция Logo/Лого – в изделиях инкорпорирована буква 'd' от логотипа **dunhill**
- Коллекция Fun/Communicator – изделия с шуточной и забавной тематикой

Используемые материалы

- Стерлинговое серебро 925 пробы – содержание серебра в запонках **dunhill** составляет 92.5%. Родиевое покрытие защищает изделие от окисления.
- Ювелирная сталь – износостойкий и прочный материал, требующий высокого мастерства при обработке для достижения высокого уровня качества готового изделия. Используется в комбинации с золотом 18К.
- Латунь – изделия из латуни покрываются слоем родия или золота.
- Драгоценные или полудрагоценные, минеральные камни используются для изготовления некоторых коллекций запонок.

Застежки в коллекции запонок от **dunhill**

- Застежка располагается под несколько иным углом к телу запонки. Ножка имеет форму арки, что делает форму запонки в профиль более привлекательной.
- Сзади застежка имеет прямоугольную форму с округлыми краями (облегчает продевание запонки через петли манжета), где также нанесен неброский логотип **dunhill**.
- Застежка и аркообразная ножка позволяет запонке прекрасно сидеть на манжете. Логотип на застежке делает запонку практически одинаково привлекательной как с внешней, так и с внутренней сторон.
- Перед тем как наносится покрытие, каждая запонка индивидуально полируется вручную опытными мастерами с огромным стажем работы в индустрии.
- Новая застежка только появилась, и со временем мы оснастим большее количество моделей этим новым усовершенствованием. Тем не менее, используемая нами текущая модель застежки будет продолжать оставаться элементом некоторых текущих коллекций.

3. Технология продаж

Убедитесь, в чем именно заинтересован больше всего клиент, покупающий запонки. Некоторые, например, пытаются подобрать запонки под определенную рубашку или галстук. Другие – пытаются подобрать запонки конкретно под часы, но чтобы они подходили под большинство рубашек. Третьи – выбирают те запонки, которые бы в большей степени передавали их «состояние» души и ли являлись бы выражением их характера, которые бы стали отличительной особенностью от их коллег по работе. Со всей уверенностью вы можете задавать клиенту подобные вопросы, потому что, какая бы ни была у него потребность, в коллекции **dunhill** найдется для него решение.

Помните, что запонки от **dunhill** являются идеальным подарком. Если ваш клиент ищет что-либо в подарок, вам было бы полезно немного узнать о человеке, которому этот подарок предназначается. Может, он стильный модник или достаточно консервативен в одежде? Какие цвета предпочитает этот человек? Какие фасоны рубашек или галстуков он обычно носит? Задав подобные вопросы, а потом, показав некоторые модели запонок, вы сможете упростить и ускорить для вашего клиента процесс принятия решения, после того, как клиент поймет, что вы внимательно его выслушали, смогли понять, что конкретно он ищет, и помогли сделать совершенно идеальный выбор от **dunhill**.

Новинка

Коллекция запонок от dunhill, весна-лето 2007

Это всеобъемлющая коллекция предлагает все современное, модное и индивидуальное, от зверюшек из серебра 925-ой пробы – символов удачи и знаков богатства - до роскошной вечерней классики, без которой не обойтись в летний сезон, полный официальными приглашениями.

Запонки-фауна

Вдохновленный леопардом – знаком серебра 925-ой пробы Лондонской пробирной палаты, dunhill представляет запонки в виде леопардов – чудесный и стильный дизайн, который намекает на роскошь, подлинность и традицию. Леопард dunhill – чудесное украшение для традиционного манжета.

Известная как символ плодородия, долгожительства и богатства, черепаха на запонках dunhill призвана наделять удачей тех, кто носит ее. Доступная в серебре 925-ой пробы или в серебре с голубым лаком, эта запонка уникальна по своему дизайну. Она станет экзотической изюминкой в летнем гардеробе.

Запонки для приема

Предназначенные для социально мобильного человека, запонки dunhill Night and Day следует носить в деловой летний день. Сделанные из серебра 925-ой пробы, эти двусторонние запонки имеют отделку «ячмень» с одной стороны и отделку из перламутра или оникса на другой: идеальный вариант для дня в офисе, который, однако, заканчивается на более неформальной ноте.

Если говорить о чем-то поистине эксклюзивном и особенном, то запонкам Square Facet Diamond потребуются подходящий случай, чтобы явиться во всей своей славе. На каждой запонке из серебра 925-ой пробы размещается 64 бриллианта – и это главная драгоценность в сокровищнице великолепных запонок.

Современные запонки

Иногда стиль дает знать о себе простотой, и именно такой стиль присущ дизайну современных запонок. Для замечательных запонок в современном стиле использованы инициалы AD, которые сплетаются в захватывающем и пленительном рисунке. Эти гладкие запонки, выполненные из серебра 925-ой пробы, покрытые позолотой или розовым, голубым или пурпурным лаком – по-настоящему современное добавление к коллекции.

Cufflinks - Ключевые позиции



JSB8243H/K

Blade, SS

RSP inc. tax: € 270



JSB8244H/K

Blade, SS with Blue
Lacquer

RSP inc. tax: € 290



JSY8271H/K

Headlamp, SS with Pink
Lacquer

RSP inc. tax: € 360



JSZ8288H/K

Headlamp, SS with Pale
Blue Lacquer

RSP inc. tax: € 360

SS07



JVT8210H/K

Bulldog Face, SS

RSP inc. tax: € 360



JFC8209H/K

Leopard Head, SS

RSP inc. tax: € 360



JBX0210K

Sidecar, Brass & Rhodium
Plated with Black Resin

RSP inc. tax: € 360



JJBZ8215H/K

Sidecar Ball, SS with
Black Resin

RSP inc. tax: € 270



JSY8266H/K

Steering Wheel, SS

RSP inc. tax: € 240



JL8298H/K

Classic Button, SS

RSP inc. tax: € 215



JWX8258H/K

SS with Black
Alligator strap

RSP inc. tax: € 435



JYZ8295H/K

Bespoke Wheel, SS
with Blue Enamel

RSP inc. tax: € 435



JSB8200H/K

Alfred Dunhill Coin
Engine Turning, SS

RSP inc. tax: € 270



JSB8201H/K

Alfred Dunhill Coin,
SS with Onyx

RSP inc. tax: € 290



JSB8202H/K

Alfred Dunhill Coin, SS
with Sodalite

RSP inc. tax: € 290



JSB8203H/K

Alfred Dunhill Coin,
SS with White MOP

RSP inc. tax: € 290

Cufflinks - Ключевые позиции



JFB8205H/K
dunhill Capsule, SS
with Black Resin
RSP inc. tax: € 185



JFB8204H/K
dunhill Capsule
Chassis, SS
RSP inc. tax: € 185



JQ8239H/K
Ribbon Knot, SS
RSP inc. tax: € 215



JL8297H/K
Classic Button, SS with
Sodalite
RSP inc. tax: € 240

SS07



JFC8227H
Hallmark
RSP inc. tax: € 270

SS07



JTC8262H/K
Turtle, SS
RSP inc. tax: € 290

SS07



JFC8216H/K
Night and Day Onyx
RSP inc. tax: € 360

SS07



JFC8219H/K
dunhill Radiator, SS
RSP inc. tax: € 270

SS07



JSC8281H/K
Seal, SS
RSP inc. tax: € 240

Cufflinks - Рекомендованные позиции



JSA8206H/K
Classic Button, SS with
Diamonds
RSP inc. tax: € 1,890



JSY8205H/K
Classic Button, SS with
Grey Shagreen
RSP inc. tax: € 360



JSB5298K
Classic Button Gold
Plated
RSP inc. tax: € 215



JSV8235H/K
Classic Button, SS with
White MOP
RSP inc. tax: € 240



JL8296H/K
Classic Button, SS
with Onyx
RSP inc. tax: € 240



JSY8267H/K
Classic Button, SS
with Pink MOP
RSP inc. tax: € 240



JFB8234H/K
AD Logo, SS
RSP inc. tax: € 240



JFA8202H/K
Propeller, SS
RSP inc. tax: € 270



JYB8278H/K
Bulldog, SS with Blue
Enamel
RSP inc. tax: € 435



JSY8270H/K
Headlamp, SS with
Purple Lacquer
RSP inc. tax: € 360



JSV8223H/K
Headlamp, SS with
Blue Lacquer
RSP inc. tax: € 360



JSZ8289H/K
Headlamp, SS with
Brown Lacquer
RSP inc. tax: € 360



JFB8260H/K
Scottie Dog, SS
RSP inc. tax: € 290



JFB8261H/K
Tweenie Devil, SS
RSP inc. tax: € 290

SS07



JFC8217 H/K
Night and Day White
MOP
RSP inc. tax: € 360

SS07



JFC5219 K
dunhill Radiator Gold
Plated
RSP inc. tax: € 270

Cufflinks - Рекомендованные позиции



JTB8245H/K
Double Square Frame, SS
with Onyx
RSP inc. tax: € 290



JFB8259H/K
Limousette, SS
RSP inc. tax: € 435



JTB8290H/K
Coral, SS
RSP inc. tax: € 270



JS2002H/K
Starting blocks, SS
RSP inc. tax: € 240



JSV8214H/K
Round d logo, SS
RSP inc. tax: € 270



JFB8207H/K
dunhill Capsule, SS
with Red Resin
RSP inc. tax: € 185



JBZ8218H/K
Sidecar Ball, SS with
Red Resin
RSP inc. tax: € 270



JWA0224K
dunhill Belt Logo
Rhodium plated
RSP inc. tax: € 125

SS07



JSC8255H
Facet Square, SS with
diamonds
RSP inc. tax: € 2,875



JSW8237H/K
Facet Square, SS with
MOP
RSP inc. tax: € 290



JSW8238H/K
Facet Square, SS
with Onyx
RSP inc. tax: € 290



JSA8233H/K
Facet Square, SS with
Pink MOP
RSP inc. tax: € 290



JTW8240H/K
Tiles, SS with Grey MOP
RSP inc. tax: € 270



JTW8239H/K
Tiles, SS with Blue MOP
RSP inc. tax: € 270



JTB8292H/K
Tiles, SS with Onyx
RSP inc. tax: € 270



JS8213H/K
Ribbon, SS
RSP inc. tax: € 240

Cufflinks - Рекомендованные позиции

SS07



JSC5281K
Seal, Gold Plated
RSP inc. tax: € 240

SS07



JSC8282HK
Seal, Blue rhodium
Plated, SS
RSP inc. tax: € 240

SS07



JSC8284HK
Seal, Purple rhodium
Plated, SS
RSP inc. tax: € 240

SS07



JTC8287H/K
Cam Logo Onyx, SS
RSP inc. tax: € 290

SS07



JSC8231H/K
AD Coin Pink MOP
RSP inc. tax: € 290

SS07



JTC8263H/K
Turtle Blue Lacquer
RSP inc. tax: € 360

SS07



JFC5210K
Bulldog, Gold Plated
RSP inc. tax: € 360



JSZ8285H/K
Rolling Dice, SS with Onyx
and MOP
RSP inc. tax: € 360



Основной ассортимент 2007

Зажимы для галстука

Зажимы для галстуков от **dunhill**

- Традиционный, но тем не менее элегантный дизайн.
- Зажимы коллекции 'd' (по букве 'd' из логотипа **dunhill**), подходящие по стилю и дизайну к одноименной коллекции запонок.
- Возможность сочетания с разными коллекциями запонок.

Используемые материалы

Зажимы для галстуков от **dunhill** изготовлены из следующих материалов:

- **Стерлинговое серебро** – содержание серебра в запонках **dunhill** 92.5%. Родиевое покрытие защищает изделие от окисления.
- **Нержавеющая сталь** - износостойкий и прочный материал, требующий высокого мастерства при обработке для достижения высокого уровня качества готового изделия. Используется в комбинации с золотом 18K.
- **Латунь** – изделия из латуни покрываются слоем никеля, после чего электролитическим способом (в гальванической ванне) наносится золото 23.5 карата или палладий/родий.
- После нанесения покрытия каждый зажим индивидуально полируется вручную опытными мастерами.

Tie bars – Downtown Duty free



JS8100H/K
Classic Button, SS with Onyx
RSP inc. tax: € 210



JS8101H/K
Classic Button, SS with Sodalite
RSP inc. tax: € 210



JSW8135H/K
Classic Button, SS with White MOP
RSP inc. tax: € 210



JSY8167H/K
Classic Button, SS with Pink
MOP
RSP inc. tax: € 210



JSB8100H/K
Alfred dunhill Coin Engine
Turning, SS
RSP inc. tax: € 215



JSB8101H/K
Alfred dunhill Coin, SS with
Onyx
RSP inc. tax: € 235

SS07



JSC8131H/K
AD Coin Pink MOP
RSP inc. tax: € 235

SS07



JFC8119H/K
Dunhill Radiator, SS
RSP inc. tax: € 215



Основной ассортимент 2007

**Аксессуары. Брелки.
Зажимы для денег**

Аксессуары от **dunhill**

С момента своего основания марка **dunhill** всегда позволяет своим клиентам продемонстрировать элегантность и индивидуальность. Эта традиция сохраняется до сих пор. Каждый сезон коллекция аксессуаров пополняется моделями, в которых уже знакомые темы, например «Бульдоги» и «Sidescar», находят новое воплощение, что дает еще больше возможностей поклонникам марки **dunhill** для приобретения различных подарков.

Дизайн Hallmark

Дизайн **Hallmark** (штамп, клеймо, проба) представляет собой нанесение на продукцию штампов, обозначающих и свидетельствующих качество изделий и их подлинность:

925 – штамп пробы серебра

AD – эмблема **dunhill**

Голова леопарда – история этого знака уходит корнями в 16 век – клеймо ставилось на любое изделие из драгоценных металлов. Штамп Лондонской пробирной палаты.

Лев – (идуший лев – с повернутой в сторону головой) штамп Бирмингемской пробирной палаты.

Буква английского алфавита – соответствует году выпуска изделия.

Зажимы для денег и брелки

- По дизайну сочетаются с запонками и другими аксессуарами (Св. Кристофер, «Бульдог», «Лента», «Логотип» и др.)
- Долговечный и надежный аксессуар делового человека

Пуговицы для рубашки под смокинг

- Аксессуар для настоящего джентльмена, заботящегося о самых, казалось бы, незаметных деталях своего вечернего туалета
- Стерлинговое серебро, оникс и перламутр – материалы, из которых выполнены «пуговицы», придают наряду особый шик

Key fobs - Ключевые позиции



JBZ8815H/K
Sidecar Ball, SS with
Black Resin
RSP inc. tax: € 290



JBZ8818H/K
Sidecar Ball, SS with
Red Resin
RSP inc. tax: € 290



JDV8803H/K
Bulldog, SS
RSP inc. tax: € 545



JSA8826H/K
Classic Button, SS with
Onyx
RSP inc. tax: € 290



JBX0810K
Sidecar, Brass & Rhodium plated
with Black Resin
RSP inc. tax: € 325

SS07



JTC8866H/K
Steering wheel, SS
RSP inc. tax: € 220

Key fobs - Рекомендованные позиции



JTB3892K

Tiles with Onyx

RSP inc. tax: € 325



JSA8828H/K

Classic Button, SS with
White MOP

RSP inc. tax: € 290



JTA8823H/K

Propeller, SS

RSP inc. tax: € 235

Зажимы для денег - Рекомендованные позиции



JBZ8609H/K
Steering Wheel, SS
RSP inc. tax: € 290



JFW8607H/K
Bulldog, SS
RSP inc. tax: € 215

Зажимы для денег- Рекомендованные позиции

SS07



JTC8627H
Hallmark, SS
RSP inc. tax: € 215



JTX8608K
d-Eight, SS with
Rhodium Plate
RSP inc. tax: € 190



JTZ8611H/K
Double Sided, SS
RSP inc. tax: € 215

Accessories - Рекомендованные позиции



JST8701H/K
Square Facet Dress Studs, SS
with Onyx
RSP inc. tax: € 410



JK8700H
Collar Stiffeners
Hallmark, SS
RSP inc. tax: € 120



**Основной ассортимент
2007**

Подарки и игры

Gift and Games - Рекомендованные позиции



JB Y8714H/K
Bulldog Paper weight, SS
RSP inc. tax: € 975



JD Y8713H/K
Bulldog Business card stand, SS
RSP inc. tax: € 544



JL 8764H
Decision Spinner: Yes/ No/
Today/ Tomorrow, SS
RSP inc. tax: € 282



JL 8760H
Decision coin, Yes/ No, SS
RSP inc. tax: € 100



QGX0011
Hip Flask Tradition
RSP inc. tax: € 194

Gifts and Games - Рекомендованные позиции



QGB1007
Othello/ Draughts

RSP inc. tax: € 1,225

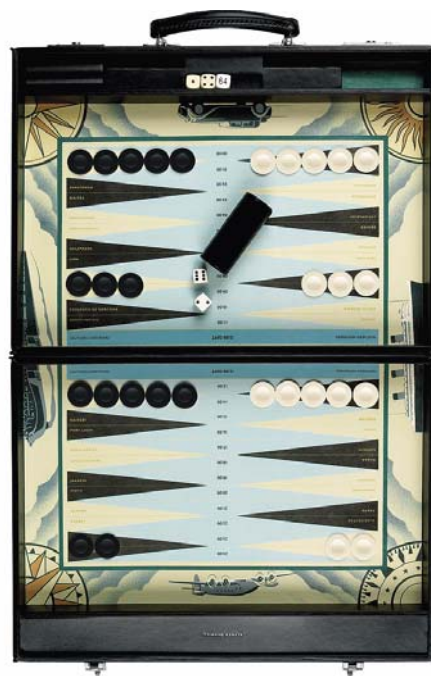

QGB1005
НАРДЫ
RSP inc. tax: € 2538



UJW1004
iPod case Sidecar
RSP inc. tax: € 244



QGA0504
iPod nano dunhill Confidential
RSP inc. tax: € 75

Gifts and Games - Рекомендованные позиции



QGZ0158

Blackberry Case Sidecar

RSP inc. tax: € 244



QGZ0134

Blackberry Case dunhill
Confidential

RSP inc. tax: € 244





QGC8703

БУЛЬДОГ РАМКARSP
inc. tax: € 675



QGZ0062

НАБОР РУЛЕТКА
inc. tax: € 10244



QGZ0068

НАБОР ДЛЯ ИГРЫ В
ПОКЕР
inc. tax: € 5125



***Основной
ассортимент 2007***

***Пишущие
инструменты***

Мир пишущих инструментов от **dunhill**

1. Введение

История

Компания **dunhill** приступила к выпуску пишущих инструментов в 1929 году, из года в год предлагая на суд взыскательных клиентов новые и уникальные экземпляры.

2. Информация о продукте

Используемые материалы

- **Латунь** – для достижения дополнительной прочности, ручки **dunhill** с различного рода покрытием изготавливаются из латуни.
- **Лак** – покрытые металлизированным лаком типа «металлик», ручки **dunhill** имеют глубину и особенный оттенок. Ручки с обычным акриловым покрытием имеют характерный сияющий блеск. Для достижения максимальной износостойкости в производстве пишущих инструментов компания **dunhill** использует последние разработки в области лаковых покрытий, не подверженных влиянию влаги и абразивным воздействиям.
- **Карбон** – в производстве ручек компания **dunhill** также использует углеродное волокно, которое активно применяется производителями гоночных автомобилей и в авиационной промышленности. По прочности сравнимое со сталью, углеродное волокно, тем не менее легче ее в 5 раз. Оно не подвержено коррозии и устойчиво к механическим повреждениям.
- **Золотое покрытие** - на латунную основу наносится никель и после этого электролитическим способом (в гальванической ванне) наносится золото 23.5К, что обеспечивает прочность кристаллической решетки и, соответственно, долговечность покрытия.
- **Палладий** наносится таким же способом.
- **Драгоценные камни** – в украшении ручек используются бриллианты (чистота камней WS, цвета g/h).

Функциональность

Перьевые ручки

- Перья изготавливаются вручную из золота 18К, что придает им мягкость, эластичность и непрерывный ток чернил.
- Кончик пера – из сплава иридия, который придает прочность и позволяет перу плавно скользить по листу бумаги.
- Перья белого цвета также сделаны из желтого золота 18К и покрыты родием.
- Перья сменные. Толщина пера варьируется для удобства письма.
- В ручках продумана система аэрации (вентиляции) для предотвращения накопления конденсата и протекания.
- Есть возможность дополнительно заказать картриджи и конвертеры.

Шариковые ручки и роллеры

- Стержни изготовлены из карбида вольфрама, что придает непрерывный ток чернил и долговечность.

Коллекция «**Sidecar**»

- Идея создания коллекции взята из архивных материалов компании **dunhill** 1952 г.
- В основе коллекции – успех кожаных изделий **Sidecar**.
- Популярность коллекции основана на стильном и современном дизайне.
- Линия представлена изящными наборами из 4-х предметов (перьевая ручка, шариковая ручка, роллер и карандаш) из черной, синей, красной и мраморной смолы, лака имитирующего черепаховый панцирь, ручек с отделкой из кожи экзотических животных; металлические детали покрыты палладием.
- Для коллекционеров выпущены лимитированные серии **Sidecar Limousette** и **Sidecar Leather Chassis**. В основе – богатое наследие компании **Dunhill Motorities**.

Коллекция «Gemline»

- Классический дизайн, элегантная тонкая форма.
- На клип нанесен символ **d** по первой букве логотипа **dunhill**. На оборотной стороне клипа нанесен серийный номер ручки.
- Золотое перо 18K, на котором выгравирован логотип **dunhill**.
- «Antistress well» (крутящееся колесико, венчающее колпачок ручки, «для снятия стресса») – забавная деталь, не имеющая специальной функции, а служащая исключительно для «эмоциональной разрядки», приятная безделица для тех, кто не знает, чем себя занять во время продолжительных совещаний.

3. Технология продаж

Можно указать на несколько деталей при продаже письменных принадлежностей **dunhill**. Важно, чтобы покупатель обращал внимание не только на дизайн ручки, но и на то, как ручка «лежит» в руке. Стоит предложить клиентам попробовать несколько ручек, чтобы понять какой тяжести, размера и сбалансированности ручка им наиболее подходит. Ручка – это очень индивидуальный предмет, компаньон, и стоит настроить покупателя на то, чтобы он относился к выбору ручки с особой серьезностью.

Новинка

Письменные принадлежности «Alfred Dunhill», весна-лето 2007

В этом сезоне серия Sidecar от Dunhill в ожидании будущего лета использует палитру насыщенных цветов и экзотический дизайн. Классические силуэты письменных принадлежностей, искусство мастеров и узнаваемые детали – и вот Sidecar Chocolate Resin Chassis и Sidecar Matt Alligator Chassis, непреходящие добавления к коллекции ручек Alfred Dunhill.

Успех коллекции Sidecar продолжает новая ручка Chocolate Resin Chassis, сделанная из темно-шоколадной смолы и отделанная перламутром - элегантный и современный эффект. В этой линии представлены как чернильные, так и шариковые ручки; и те и другие – квинтэссенция неброской роскоши.

В этом сезоне благодаря ручке Sidecar Matt Alligator Chassis в моду возвращается экзотика. Ее корпус искусно выполнен из великолепной матовой кожи аллигатора, что делает эту ручку великолепным дополнением к роскошным сумкам и портфелям этого сезона. Коллекция, включающая как перьевые (с 18-каратным золотым пером, покрытым родием), так и шариковые инструменты для письма, ограничена 1893 ручками в честь 1893 года, когда Альфред Данхилл открыл одноименный бизнес.

Sidecar Пишущие инструменты - Ключевые ПОЗИЦИИ

Sidecar Black Resin



NUW1113
Fountain Pen

RSP inc. tax: € 365



NUW2113
Ballpoint

RSP inc. tax: € 240



NUW3113
Rollerball

RSP inc. tax: € 265



NUW4110
Pencil

RSP inc. tax: € 240

Sidecar Пишущие инструменты - Ключевые позиции

Sidecar Chassis



NUA1203
Fountain Pen
RSP inc. tax: € 565



NUA2203
Ballpoint
RSP inc. tax: € 370



NUA3203
Rollerball
RSP inc. tax: € 405



NUA4200
Pencil
RSP inc. tax: € 370

Sidecar Tortoiseshell



NUW1133
Fountain Pen
RSP inc. tax: € 540



NUW2133
Ballpoint
RSP inc. tax: € 360



NUW3133
Rollerball
RSP inc. tax: € 390



NUW4130
Pencil
RSP inc. tax: € 360

Sidecar Пишущие инструменты

Sidecar Black Resin with Gold Attributes



NUA1233
Fountain Pen

RSP inc. tax: € 365



NUA2233
Ballpoint

RSP inc. tax: € 240



NUA3233
Rollerball

RSP inc. tax: € 265

Sidecar Gun Metal



NUA1193
Fountain Pen

RSP inc. tax: € 700



NUA2193
Ballpoint

RSP inc. tax: € 460



NUA3193
Rollerball

RSP inc. tax: € 505

Sidecar Пишущие инструменты

Sidecar Red Swirl



NUZ1043
Fountain Pen

RSP inc. tax: € 425



NUZ2043
Ballpoint

RSP inc. tax: € 285



NUZ3043
Rollerball

RSP inc. tax: € 305

Sidecar Seashell



NUA1243
Fountain Pen

RSP inc. tax: € 540



NUA2243
Ballpoint

RSP inc. tax: € 360



NUA3243
Rollerball

RSP inc. tax: € 390

Sidecar Пишущие инструменты

Sidecar Marble Resin



NUZ1033

Fountain Pen

RSP inc. tax: € 425



NUZ2033

Ballpoint

RSP inc. tax: € 285



NUZ3033

Rollerball

RSP inc. tax: € 305

Minis Sidecar Black Resin



NUZ1003

Fountain Pen

RSP inc. tax: € 335



NUZ2003

Ballpoint

RSP inc. tax: € 220



NUZ3003

Rollerball

RSP inc. tax: € 240

Sidecar Пишущие инструменты

Sidecar Revolette



NUB2303

Revolette - Black Ballpoint/
Red Ballpoint/ Pencil

RSP inc. tax: € 750

Sidecar Brown Resin Chassis **SS07**



NUC2413

Ballpoint

RSP inc. tax: € 395



NUC3413

Rollerball

RSP inc. tax: € 425

Sidecar Пишущие инструменты

Sidecar Limited Edition



NUW1123
Limousette Fountain pen
RSP inc. tax: € 1,290



NUB1323
Limousette, SS
RSP inc. tax: € 1,410

SS07



Sidecar Leather Chassis
NUW1143 - Fountain Pen
RSP inc. tax: € 860

NUW2143 – Ballpoint
RSP inc. tax: € 700



Sidecar Matt Brown
Alligator Chassis
NUC1423 - Fountain Pen
RSP inc. tax: € 1,315
NUC2423 – Ballpoint
RSP inc. tax: € 1,065

Gemline Пишущие инструменты

SS07



Gemline Tortoiseshell

NZC2443 - Ballpoint
Price TBC

NZZC3443 - Rollerball
Price TBC



Gemline Ballpoints with Stone on Clip

NZB2273 - Blue Spinel Stone
RSP inc. tax: € 265

NZB2283 - Black Zirconium Stone
RSP inc. tax: € 265



Square pattern Bicolour, Brass and Pink Gold plated, Round d logo on clip and Stress Wheel

NZA1063 - Fountain pen
RSP inc. tax: € 385

NZA2063 - Ballpoint
RSP inc. tax: € 225



Square pattern Platinum plated, Anti stress wheel with Barley Engine Design

NZV1113 - Fountain pen
RSP inc. tax: € 385

NZV2113 - Ballpoint
RSP inc. tax: € 180

NZV3113 - Rollerball Convertible
RSP inc. tax: € 280

Gemline Пишущие инструменты



Brass, Navy Lacquer, Platinum Plated,
Anti stress wheel with Barley Engine
Design

NZ2803P - Ballpoint

RSP inc. tax: € 310



Black pearl, Brass, Tin Nickel Plated with
Platinum Plated Attributes, Anti stress wheel
with Barley Engine Design

NZ2933P - Ballpoint

RSP inc. tax: € 210

Расходные материалы для письменных принадлежностей

Механические карандаши

Артикул	Описание	кол-во в упаковке шт.	Torpedo	AD 1000	AD 2000	Gemline WR	Gemline NZ	Sidecar
MVNV4885	12 грифелей (0.7mm) 3 ластика	12/3	x	x				
MVNY4880	12 грифелей (0.9mm) 3 ластика	12/3			x			
MVNY4885	12 грифелей (0.7mm) 3 ластика	12/3						x
MVWR4880	10 грифелей (0.5mm) 5 ластика	10/5				x	x	

Шариковые ручки

Артикул	Описание	кол-во в упаковке шт.	AD 1000	AD 1800	AD 2000	Torpedo	Gemline WR	Gemline NZ	Sidecar
MVDW6202	Черный F	1					x		
MVDW6203	Черный M	1					x		
MVDW6205	Синий F	1					x		
MVDW6206	Синий M	1					x		
MVNV6205	Черный M	1				x			
MVNV6206	Синий M	1				x			
MVNV6305	Черный M	5	x			x			
MVNV6306	Синий M	5	x			x			
MVNY6301	Черный F	1		x	x			x	x
MVNY6302	Синий M	1		x	x			x	x
MVNY6501	Черный M	1		x	x			x	x
MVNY6801	Синий F	1		x	x			x	x

Расходные материалы для письменных принадлежностей

Роллеры

Артикул	Описание	кол-во в упаковке шт.	AD 1000	AD 1800	AD 2000	Torpedo	Gemline WR	Gemline NZ	Sidecar
MVNY6601	Черный	1			x			x	x
MVNY6602	Синий	1			x			x	x

Перьевые ручки

Артикул	Описание	кол-во в упаковке шт.	AD 1000	AD 1800	AD 2000	Torpedo	Gemline WR	Gemline NZ	Sidecar
MVNY6103	Картриджи синие	12			x				
MVNY6104	Картриджи черные	12			x				
MVWR6101	Картриджи черные	10	x				x	x	x
MVWR6102	Картриджи синие	10	x				x	x	x
MVWR501A	Чернила черные	1			x *		x *	x *	x *
MVWR503N	Чернила синие	1			x *		x *	x *	x *

* Модели можно заправлять чернилами и картриджами

Перьевые ручки Converters

Артикул	Описание	кол-во в упаковке шт.	AD 1000	AD 1800	AD 2000	Torpedo	Gemline WR	Gemline NZ	Sidecar
MVNY6405	Piston Converter - серебряный логотип	1			x				
MVNY6406	Piston Converter - золотой логотип	1			x				
MVNZ6401	Converter	1						x	x

Для шариковой ручки коллекции AD2000 подходит стержень роллер для коллекции Gemline.
 К модели роллер Gemline подходит шариковый стержень коллекции Gemline.
 В шариковую ручку Gemline подходит только шариковый стержень.



MVWR501A
Black Ink



NVWR503N
Blue Ink



MVNZ0001
Extra Fine Gemline 18 CT Gold Nib
MVNZ0002
Fine Gemline 18 CT Gold Nib
MVNZ0003
Medium Gemline 18 CT Gold Nib
MVNZ0004
Broad Gemline 18 CT Gold Nib



MVNZ0021
Extra Fine Gemline 18 CT
Rhodium Plated Nib
MVNZ0022
Fine Gemline 18 CT Rhodium
Plated Nib
MVNZ0023
Medium Gemline 18 CT
Rhodium Plated Nib
MVNZ0024
Broad Gemline 18 CT Rhodium
Plated Nib



MVNU0001
Extra Fine Sidecar 18 CT Rhodium
Plated Nib
MVNU0002
Fine Sidecar 18 CT Rhodium Plated
Nib
MVNU0003
Medium Sidecar 18 CT Rhodium
Plated Nib
MVNU0004
Broad Sidecar 18 CT Rhodium Plated
Nib



MVNU0021
Extra Fine Sidecar Mini 18 CT
Rhodium Plated Nib
MVNU0022
Fine Sidecar Mini 18 CT Rhodium
Plated Nib
MVNU0023
Medium Sidecar Mini 18 CT
Rhodium Plated Nib
MVNU0024
Broad Sidecar Mini 18 CT Rhodium
Plated Nib



MVNV4885

Gemline/ Sidecar/ Sidecar Mini 0.7 MM Leads X 12 and Erasers X3



MVNZ6401

Gemline/ Sidecar Converter x 1



MVWR6101

Gemline/ Sidecar/ Sidecar Mini
Black Ink Cartridges

MVWR6102

Gemline/ Sidecar/ Sidecar Mini
Blue Ink Cartridges



MVNY6301

Gemline/ Sidecar Black
Ballpoint Refill Fine x1

MVNY6501

Gemline/ Sidecar Black
Ballpoint Refill Medium x1

MVNY6801

Gemline/ Sidecar Blue
Ballpoint Refill Fine x1

MVNY6302

Gemline/ Sidecar Blue
Ballpoint Refill Medium x1



MVNY6601

Gemline/ Sidecar Black
Rollerball Refill Medium x1

MVNY6602

Gemline/ Sidecar Blue
Rollerball Refill Medium x1

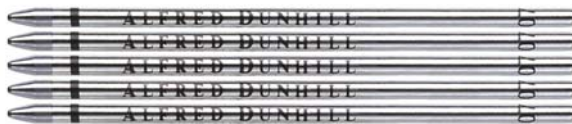

MVNY6305
Sidecar Mini Black Ballpoint
Refill Medium x5

MVNY6306
Sidecar Mini Blue Ballpoint
Refill Medium x5



MVNU6601
Sidecar Mini Black Rollerball
Refill Medium x1

MVNU6602
Sidecar Mini Blue Rollerball
Refill Medium x1

Для ручки Revolette

Refills	ADL Skus
Black	MVNV6350
Red	MVNV6351
Pencil Leads 0.7 mm	MVNV4880



**Основной ассортимент
2007**

Зажигалки

Мир зажигалок от **dunhill**

1. Введение

История

Для своего друга, потерявшего одну руку во время Первой мировой войны, Альфред Данхилл в 1924 году изобрел приспособление, функционально напоминающее огниво. Это приспособление стало прототипом зажигалки. Она была изготовлена из банки из-под горчицы и простейшего механизма. Так как это приспособление было уникально в своем роде, зажигалка получила название «Unique» (или «Уникальная»).

С тех пор компания dunhill постоянно совершенствует свою продукцию, предлагая традиционные модели в новом исполнении. Элвис Пресли и Пабло Пикассо – одни из многих знаменитых личностей, которые были постоянными клиентами и обладателями зажигалок от dunhill.

2. Информация о продукте

Используемые материалы

- Все зажигалки изготовлены из латуни, чтобы обеспечить прочность изделия. Поверхность латунного корпуса наиболее подходит для последующего нанесения никеля, а затем лака и/или иного покрытия.
- Зажигалки имеют кремниевый и пьезо механизм.
- Золотое, серебряное, палладиевое/родиевое/платиновое покрытие – наносится электролитическим способом (в гальванической ванне), что делает его прочным, долговечным и устойчивым к механическим повреждениям.
- Лак наносится толщиной в 250 микрон для придания блеска, глубины цвета и износостойкости. Во время нанесения лака в помещении поддерживается специальный уровень влажности, определенная температура и давление, - основные факторы, влияющие на качество лакового покрытия.
- Некоторые модели обтянуты кожей, что делает зажигалки более элегантными и сочетающимися с кожаными изделиями.

Коллекция **Unique**

- Заправляется бутановым газом. Некоторые модели заправляются бензином.

Спортивная зажигалка **Турбо Спорт / Unique Turbo Sports**

- Первая в мире турбозажигалка класса «люкс».
- Изготовлена по прототипу зажигалки 1920-х годов.
- Совершенная зажигалка для использования на улице, т.к. пламя не гаснет при сильных порывах ветра.

Зажигалки **Пологаз / Rollagas**

- Первая зажигалка представленная компанией **dunhill** в 1956 году, работающая на бутане с кремневым механизмом типа «роллер».
- Узнаваемая, стильная, с классическим дизайном.
- Надежная, с механизмом регулировки пламени и удобной, простой процедурой замены кремния и заправки газом.
- Требуется практически столько же времени на изготовление зажигалки **Rollagas**, сколько затрачивается на производство среднестатистического автомобиля. Многие операции делаются вручную.
- Эмалевый логотип **dunhill** нанесен на внутренней стороне крышки.

3. Технология продаж

Предлагая зажигалки от **dunhill**, постарайтесь донести до клиента, что он не просто покупает приспособление для прикуривания сигареты, сигары или трубки, а совершенный и качественный механизм, в производстве которого использованы самые лучшие материалы и труд самых опытных мастеров, запатентованные инновационные идеи. Мало, кто может похвастаться такой же богатой историей и постоянством качества.

Не стоит забывать указывать на эргономический аспект зажигалок от **dunhill**. Их выверенный до грамма вес, размеры, поверхность, чтобы сделать ее приятной на ощупь – все эти детали обеспечивают зажигалкам от **dunhill** истинный и неподдельный успех среди их владельцев.

Зажигалки - Ключевые позиции



RLY2383

Brass, Palladium & Tortoiseshell lacquer

RSP ex. tax: € 675



RLZ2311

Black Lacquer, Palladium plated

RSP inc. tax: € 600



UL 1302

Vertical Lines, Silver plated

RSP inc. tax: € 345



RLV1303

Frame, Brass & Palladium plated

RSP inc. tax: € 645



RLV1403

Frame, Brass & Gold plated

RSP inc. tax: € 645



RLZ1308

Pinstripe Rollagas, Palladium plated

RSP inc. tax: € 645

Зажигалки - Рекомендованные позиции



RLB1307
Bulldog Palladium plated
RSP inc. tax: € 645



RLB1407
Bulldog Gold plated
RSP inc. tax: € 645



RL 1301
Barley, Brass Silver plated
RSP inc. tax: € 410



RLZ1408
Pinstripe Rollagas,
Palladium plated
RSP inc. tax: € 645

Зажигалки - Рекомендованные позиции



RLB1309

A to Z

RSP inc. tax: € 645

SS07



RLC1329

Alligator engraved, Brass
with palladium plated

RSP inc. tax: € 645



RLZ3300

Sidecar Leather, Palladium
plated

RSP inc. tax: € 675



UL 1301

Barley, Brass & Silver plated

RSP inc. tax: € 345

Зажигалки - Рекомендованные позиции



QL 2000
Turbo Silver, Silver &
Rhodium plated
RSP inc. tax: € 515



QLV2614
Turbo Sidecar, Brass, Silver
and Rhodium plated

RSP inc. tax: € 655



QLA2603
Turbo Black Alligator, Brass
& Palladium plated

RSP inc. tax: € 750

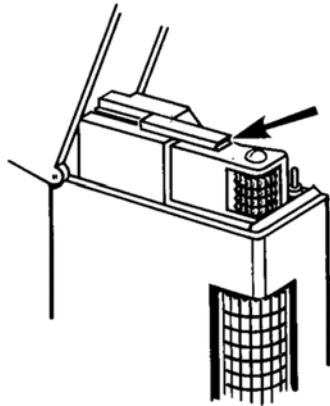

The Rollagas Flint (Red)

The flint slide continually adjusts as the flint wears thus giving a constant visual reference. The flint chamber springs open when the slide is pressed back and the new flint is inserted in seconds.

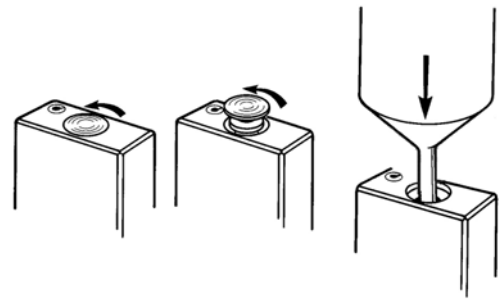

The Filling Procedure

Fit the white adaptor to the dunhill butane gaz refill (adaptor enclosed in cap of refill.) Twist the back cap till it pops open, then pull it out. Place the lighter upside down on a rigid surface. The refill inserts vertically into the valve at the base of the lighter. This valve is specially designed to prevent the lighter from being overfilled when the correct procedure is followed.

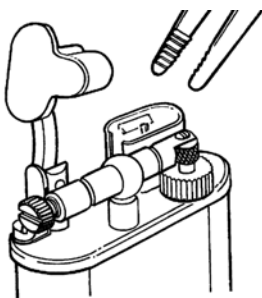

The Unique Pocket/ Sports/ Table flint (Blue)

A Horizontal fitted spring and screw enable the flint to be quickly changed by their removal. The remains of the old flint are then shaken out, the new flint inserted, and the spring adjusted to produce a spark.

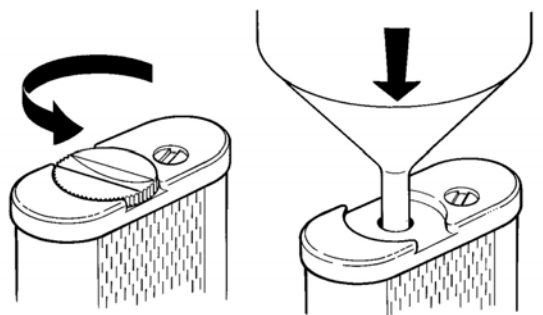

The Filling Procedure

The dunhill butane gas refill inserts into a valve in the base of the lighter that is revealed when the large centre screw is removed. This valve is specially designed to prevent the lighter from being overfilled when the correct procedure is followed.

NB (white adaptor should not be used for unique range).



LA2103
Butane Gas refill
(90 ml- Outside UK)



LA4000
Petrol Lighter Fuel
(125 ml) All markets